

令和6年度第63回長野県中学校総合体育大会夏季大会東信地区予選会 サッカー競技の部 1日目結果  
 会場: 臼田総合運動公園・佐久市陸上競技場・野沢中学校(6/8)  
 会場: 臼田総合運動公園・浅科中学校・野沢中学校(6/9・1日目予備日)  
 【予選リーグ】

**1. 会場: 臼田総合運動公園**

1. 組み合わせ

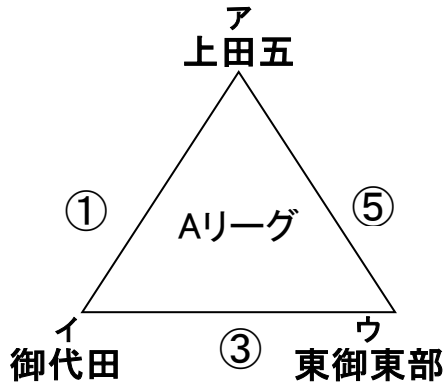

2. スコア

①	上田五	7	4 — 1 3 — 0	1	御代田	警告等	
③	御代田	2	1 — 0 1 — 0	0	東御東部	警告等	
⑤	上田五	5	3 — 0 2 — 1	1	東御東部	警告等	

3. 順位 (勝ち点)

		ア 上田五	イ 御代田	ウ 東御東部	勝・負・分			勝点	得点	失点	差	順位
ア	上田五	/	7 — 1 ○	5 — 1 ○	2	0	0	6	12	2	+10	1
イ	御代田	1 — 7 ●	/	2 — 0 ○	1	1	0	3	3	7	-4	2
ウ	東御東部	1 — 5 ●	0 — 2 ●	/	0	2	0	0	1	7	-6	3

1. 組み合わせ

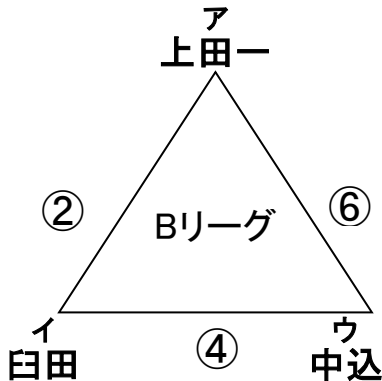

2. スコア

②	上田一	2	0 — 0 2 — 0	0	臼田	警告等	
④	臼田	0	0 — 1 0 — 1	2	中込	警告等	
⑥	上田一	3	2 — 0 1 — 0	0	中込	警告等	

3. 順位 (勝ち点)

		ア 上田一	イ 臼田	ウ 中込	勝・負・分			勝点	得点	失点	差	順位
ア	上田一	/	2 — 0 ○	3 — 0 ○	2	0	0	6	5	0	+5	1
イ	臼田	0 — 2 ●	/	0 — 2 ●	0	2	0	0	0	4	-4	3
ウ	中込	0 — 3 ●	2 — 0 ○	/	1	1	0	3	2	3	-1	2

【予選リーグ】

2. 会場: 佐久市陸上競技場

1. 組み合わせ

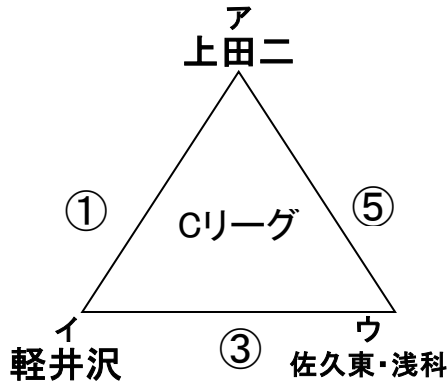

2. スコア

①	上田二	2	0 — 0 2 — 0	0	軽井沢	警告等
③	軽井沢	1	1 — 0 0 — 0	0	佐久東・浅科	警告等
⑤	上田二	2	0 — 0 2 — 0	0	佐久東・浅科	警告等

3. 順位 (勝ち点)

		ア 上田二	イ 軽井沢	ウ 佐久東・浅科	勝・負・分			勝点	得点	失点	差	順位
ア	上田二	/	2 — 0 ○	2 — 0 ○	2	0	0	6	4	0	+4	1
イ	軽井沢	0 — 2 ●	/	1 — 0 ○	1	1	0	3	1	2	-1	2
ウ	佐久東・浅科	0 — 2 ●	0 — 1 ●	/	0	2	0	0	0	3	-3	3

1. 組み合わせ

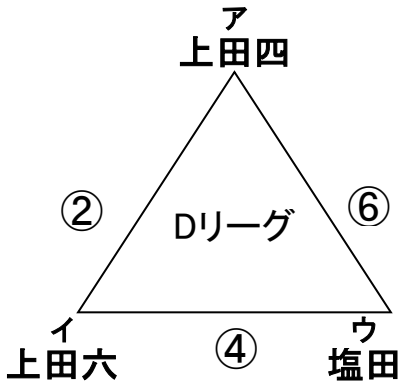

2. スコア

②	上田四	3	1 — 0 2 — 0	0	上田六	警告等
④	上田六	1	0 — 2 1 — 1	3	塩田	警告等
⑥	上田四	1	1 — 0 0 — 0	0	塩田	警告等

3. 順位 (勝ち点)

		ア 上田四	イ 上田六	ウ 塩田	勝・負・分			勝点	得点	失点	差	順位
ア	上田四	/	3 — 0 ○	1 — 0 ○	2	0	0	6	4	0	+4	1
イ	上田六	0 — 3 ●	/	1 — 3 ●	0	2	0	0	1	6	-5	3
ウ	塩田	0 — 1 ●	3 — 1 ○	/	1	1	0	3	3	2	+1	2

【予選リーグ】

### 3. 会場:野沢中学校

#### 1. 組み合わせ

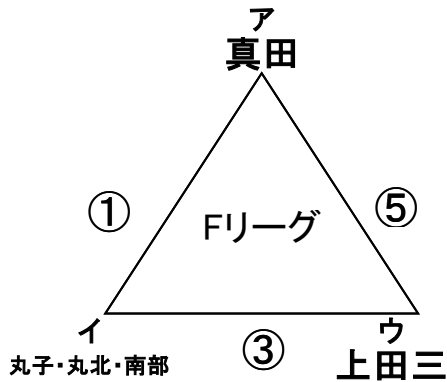

#### 2. スコア

①	真田	0	0 — 0 0 — 1	1	丸子・丸北・南部	警告等
③	丸子・丸北・南部	1	0 — 0 1 — 1	1	上田三	警告等
⑤	真田	1	0 — 1 1 — 0	1	上田三	警告等

#### 3. 順位 (勝ち点)

		ア 真田	イ 丸子・丸北・南部	ウ 上田三	勝・負・分			勝点	得点	失点	差	順位
ア	真田	/	0 — 1 ●	1 — 1 △	0	1	1	1	1	2	-1	3
イ	丸子・丸北・南部	1 — 0 ○	/	1 — 1 △	1	0	1	4	2	1	+1	1
ウ	上田三	1 — 1 △	1 — 1 △	/	0	0	2	2	2	2	0	2

#### 1. 組み合わせ

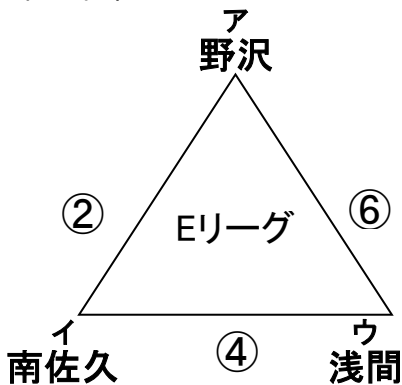

#### 2. スコア

②	野沢	2	1 — 0 1 — 1	1	南佐久	警告等
④	南佐久	2	1 — 0 1 — 2	2	浅間	警告等
⑥	野沢	1	0 — 0 1 — 1	1	浅間	警告等

#### 3. 順位 (勝ち点)

		ア 野沢	イ 南佐久	ウ 浅間	勝・負・分			勝点	得点	失点	差	順位
ア	野沢	/	2 — 1 ○	1 — 1 △	1	0	1	4	3	2	+1	1
イ	南佐久	1 — 2 ●	/	2 — 2 △	0	1	1	1	3	4	-1	3
ウ	浅間	1 — 1 △	2 — 2 △	/	0	0	2	2	3	3	0	2

# 結果

会場：菅平サニアパーク

6月22日  
3日目

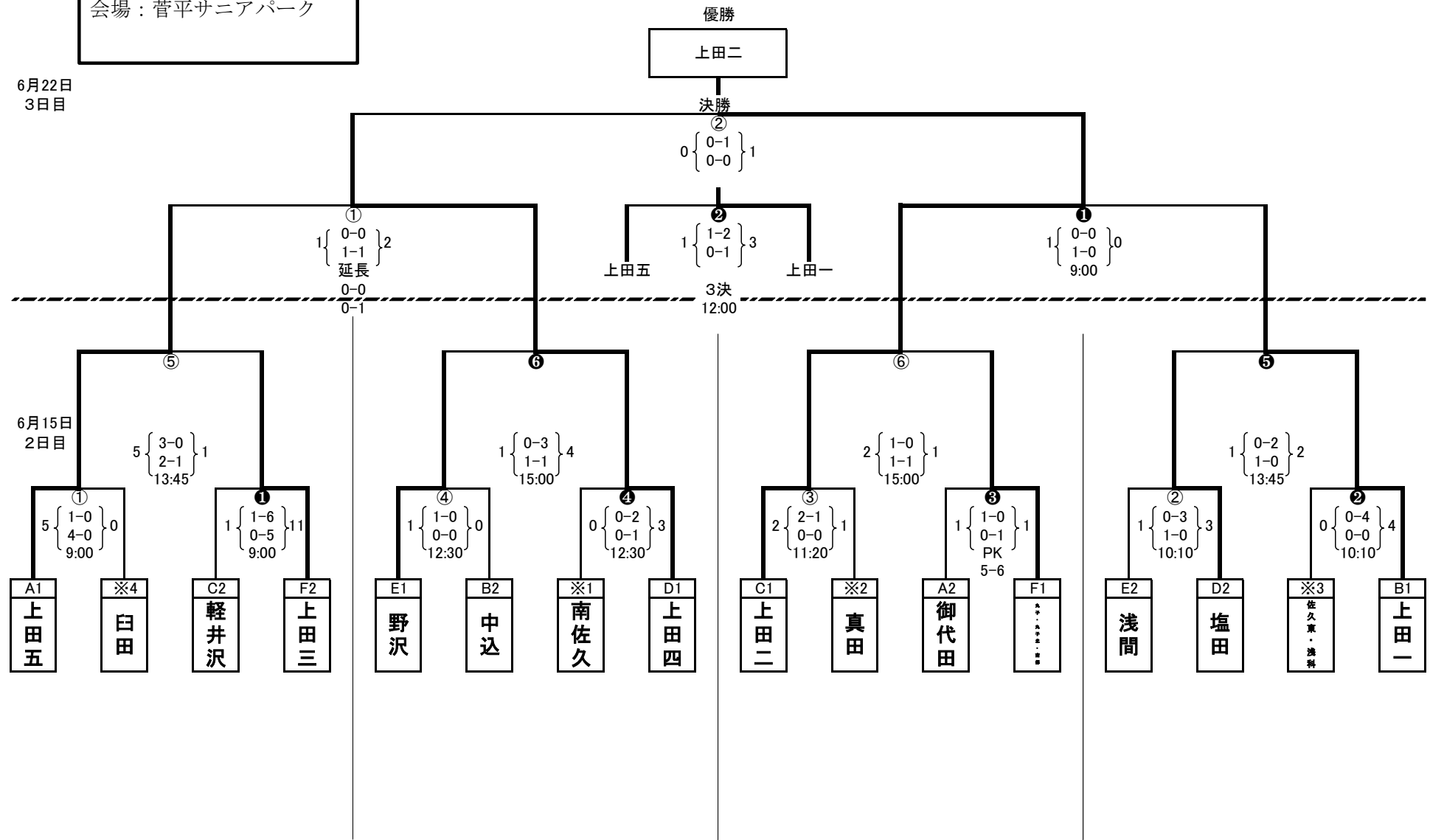

2日目 ①~⑥サニアB ①~⑥サニアC 予備日の場合:①~⑥サニアA ①~⑥サニアB 3日目 サニアB